

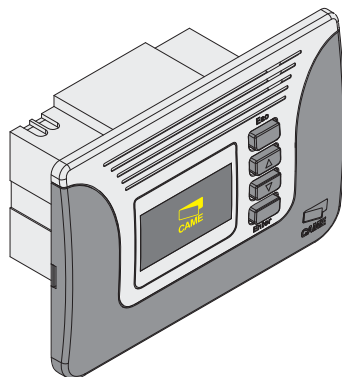

Accessories line



ПРОГРАММАТОР ФУНКЦИЙ ДЛЯ АВТОМАТИЧЕСКИХ ДВЕРЕЙ SIPARIO



SIPA03

ИНСТРУКЦИЯ
ПО УСТАНОВКЕ И
ПРИМЕНЕНИЮ



Русский

RU

Оглавление

Условные обозначения	СТ.3
Назначение	СТ.3
Описание	СТ.3
Технические характеристики	СТ.3
Основные компоненты	СТ.4
Габаритные размеры (мм)	СТ.5
Монтаж	СТ.6
Предварительные проверки	СТ.6
Инструменты и материалы	СТ.6
Тип и сечение кабелей	СТ.7
Электрические подключения	СТ.7
Крепление к стене	СТ.8
Программирование	СТ.9
Описание клавиш и дисплея	СТ.9
Отображение и выбор режимов работы	СТ.10
Навигация по меню	СТ.11
Структура меню	СТ.12
Меню "Служебная инфо"	СТ.13
Меню "Параметры движения"	СТ.15
Меню "Настройки"	СТ.19
Меню "Режимы работы"	СТ.26
Меню «Пользователи»	СТ.27
Сохранение, загрузка и обновление данных	СТ.32
Сообщения об ошибках и предупреждения на дисплее	СТ.36
Установка второго SIPA03	СТ.36
Техническое обслуживание	СТ.38
Утилизация	СТ.38
Декларация	СТ.39

Условные обозначения



Этот символ обозначает раздел, требующий особого внимания.



Этот символ обозначает раздел, связанный с вопросами безопасности.



Этот символ обозначает материалы, которые могут быть переработаны.

Назначение

Программатор функций SIPA03 был разработан и произведен компанией Came Cancelli Automatici S.p.A. для настройки функций и режимов работы автоматической двери SIPARIO.



Запрещается использовать устройство не по назначению и устанавливать его методами, отличными от описанных в настоящей инструкции.

Описание

SIPA03 — это электронное устройство с корпусом из ABS-пластика, питаемое напряжением =12 В. Программатор может быть встроен в корпус любого электроустановочного изделия.

Установка функций входных/выходных контактов, режимов работы и регулировок осуществляется с помощью дисплея.

Технические характеристики

Электропитание: =12 В

Макс. потребляемый ток: 65 мА

Потребление периферийного устройства USB: макс. 500 мА

Класс защиты: IP40

Класс изоляции:



Материал: корпус из ABS/PC/ PA6, вставная крышка из ПММА

Проксимити-считыватель: 125 кГц



Основные компоненты

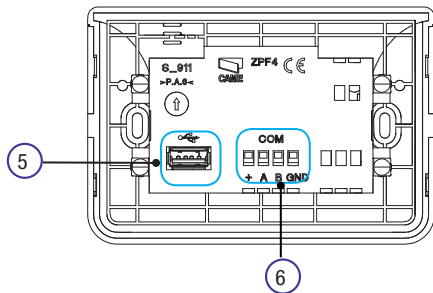
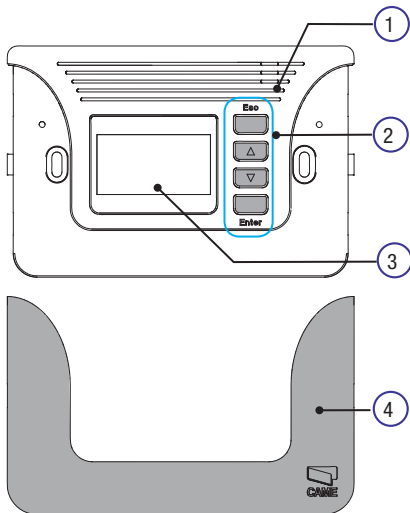

- 1) Проксимити-считыватель
- 2) Кнопки программирования и выбора функций
- 3) Дисплей
- 4) Заглушка для отверстий
- 5) USB-порт
- 6) Колодка для подключения блока управления ZP11

Габаритные размеры (мм)

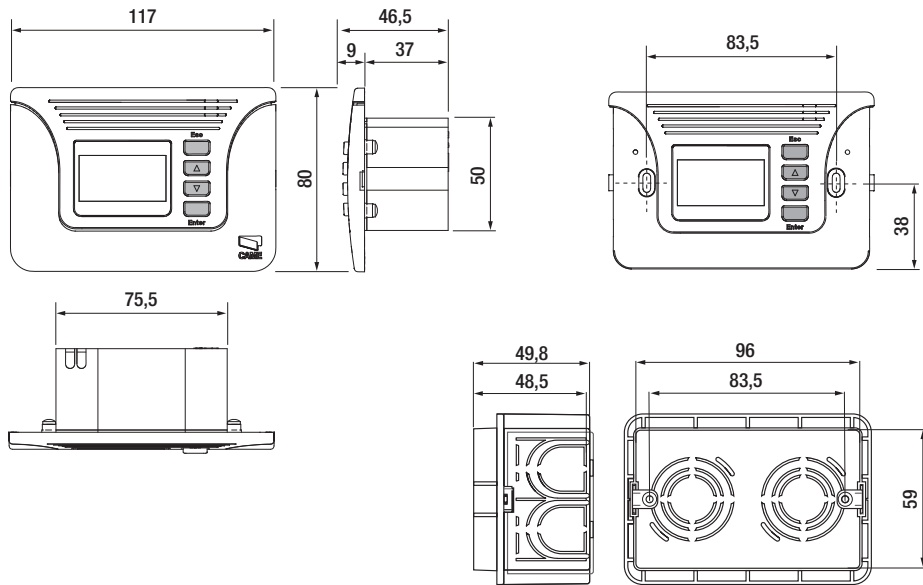

Все данные и информация, содержащиеся в этой инструкции, могут быть изменены в любое время и без предварительного уведомления.

Предварительные проверки



Перед тем как приступить к монтажным работам, выполните следующее:

- Убедитесь в том, что блок управления будет установлен в месте, защищенном от внешних воздействий, и закреплен на твердой и ровной поверхности. Проверьте также, чтобы были подготовлены подходящие крепежные элементы.
- Убедитесь в том, что питание блока управления осуществляется от отдельной линии с соответствующим автоматическим выключателем, при этом расстояние между контактами должно быть не менее 3 мм.
-  Проверьте, чтобы между внутренними соединениями и другими токопроводящими частями была предусмотрена дополнительная изоляция.
- Приготовьте каналы для проводки кабеля, гарантирующие надежную защиту от механических повреждений.

Инструменты и материалы

Перед началом монтажных работ следует убедиться в наличии всех необходимых инструментов и материалов, которые позволят произвести установку оборудования в полном соответствии с действующими нормами безопасности. На рисунке представлен минимальный набор инструментов, необходимых для проведения монтажных работ.



Все данные и информация, содержащиеся в этой инструкции, могут быть изменены в любое время и без предварительного уведомления.

Тип и сечение кабелей

FROR CEI 20-22 DEI EN 50267-2-1, макс. сечение 4 x 0,5 мм², макс. длина 20 м.

Электрические подключения

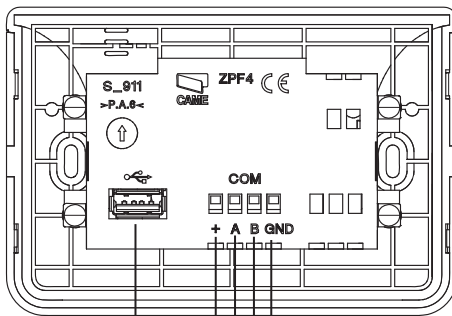

Порт для *USB-накопителя*, позволяющий сохранять, загружать и обновлять данные.

Колodки для подключения блока управления ZP11.

Крепление к стене

- 1) Сделайте углубление в стене для установки монтажного корпуса программатора; подготовьте гофрированный шланг для проводки электрических подключений между программатором и блоком управления.

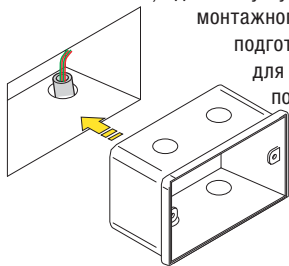

SIPA03

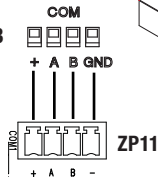

- 2) Подключите программатор SIPA03 к блоку управления ZP11 и вставьте его в монтажный корпус. Зафиксируйте с помощью двух винтов.

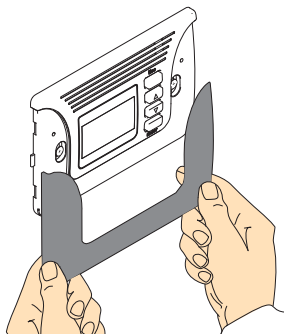
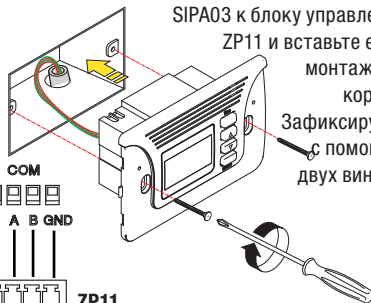

- 3) Вставьте и зафиксируйте крышку, надавив по краям.

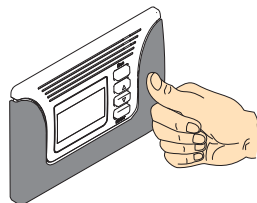

Программирование

Описание клавиш и дисплея

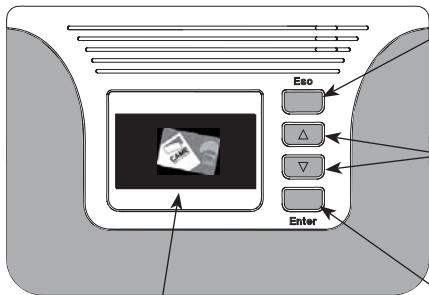

Дисплей для отображения режимов работы, меню и подменю функций.

Клавиша ESC служит для:

- выхода из меню;
- отмены выбора;
- возвращения в меню с изменяемыми настройками.

Клавиши со стрелками служат для:

- перемещения по меню;
- увеличения или уменьшения значения выбранного параметра;
- изменения режима работы.

Клавиша ENTER служит для:

- входа в меню;
- подтверждения и сохранения значения выбранного параметра.

Отображение и выбор режимов работы



Для установки функции нажмите любую кнопку, а затем переместитесь с помощью стрелок для отображения режимов работы, активируемых с помощью меню.



- АВТОМАТИЧЕСКИЙ -



- ТОЛЬКО ВЫХОД -



- ТОЛЬКО ВХОД -



- ЗАКРЫТО -



- ОТКРЫТО -



- РУЧН./АВТОМ. -



- РУЧНОЙ -



- ЧАСТИЧНОЕ
ОТКРЫВАНИЕ -



- АПТЕКА -



- ЧИСТКА -

Навигация по меню

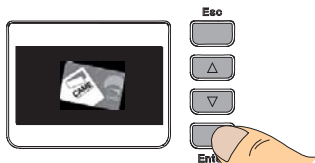

Для входа в меню нажмите клавишу **Enter** и удерживайте ее в течение нескольких секунд.

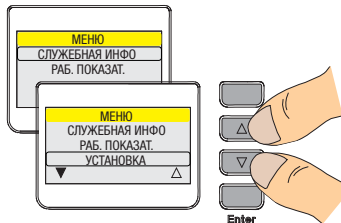

Используйте клавиши со стрелками для перемещения с одной строки меню на другую.

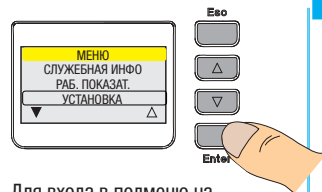

Для входа в подменю нажмите клавишу **Enter**



Для перемещения с одной строки подменю на другую используйте клавиши со стрелками, затем нажмите **Enter**.

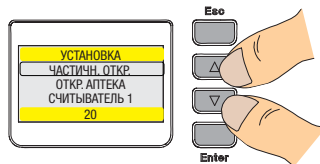

Используйте стрелки, чтобы увеличить или уменьшить значение, затем нажмите **Enter** для подтверждения.



Для выхода из меню подождите 30 секунд или нажмите ESC для возврата к предыдущему меню.

Структура меню

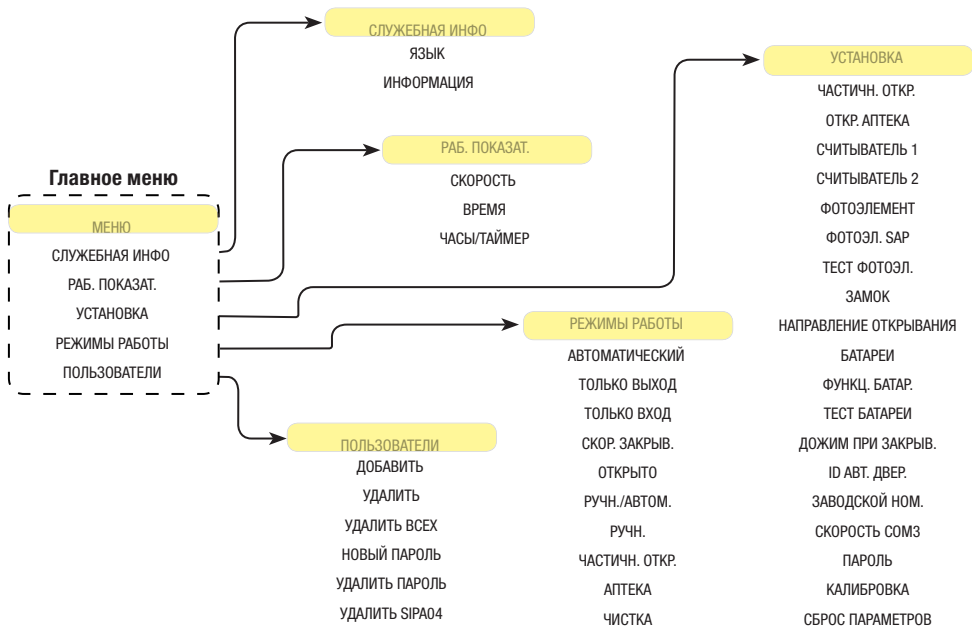

Все данные и информация, содержащиеся в этой инструкции, могут быть изменены в любое время и без предварительного уведомления.

Меню "Службная инфо"

Язык: позволяет выбрать язык пользовательского интерфейса. Подтвердите, нажав Enter.

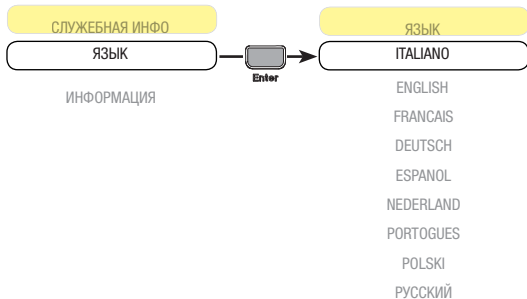

Информация: отображает версию программного обеспечения блока управления и программатора функций.

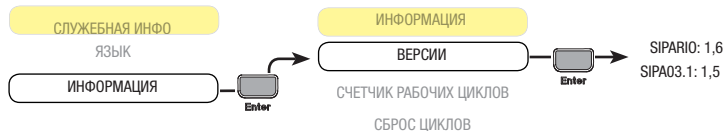

Все данные и информация, содержащиеся в этой инструкции, могут быть изменены в любое время и без предварительного уведомления.

Счетчик рабочих циклов: отображает полное или частичное (при выполнении технического обслуживания) количество рабочих циклов автоматической двери.

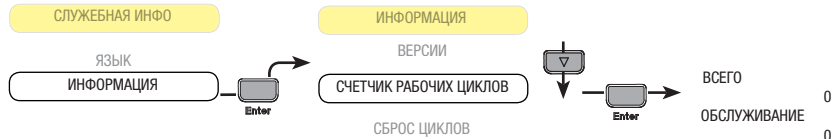

Обнулить счетчик: для сброса рабочих циклов автоматической двери после выполнения работ по техническому обслуживанию.



Меню "Параметры движения"

Скорость открывания в процентах: скорость открывания регулируется в диапазоне от 10% (мин.) до 100% (макс.)

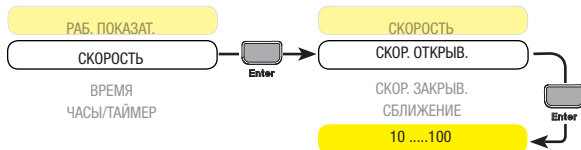

Скорость закрывания в процентах: скорость закрывания регулируется в диапазоне от 10% (мин.) до 100% (макс.)

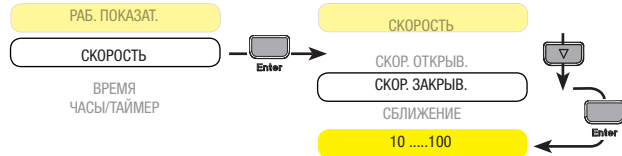

Скорость конечной фазы замедления в процентах: скорость конечной фазы замедления регулируется в диапазоне от 2% (мин.) до 10% (макс.)

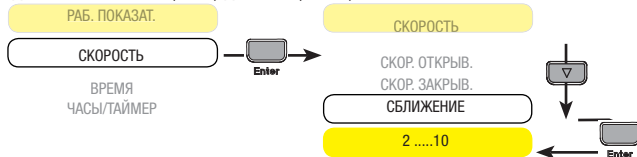

Время работы: максимальное время работы привода в режиме открывания или закрывания может составлять от 10 до 120 секунд.

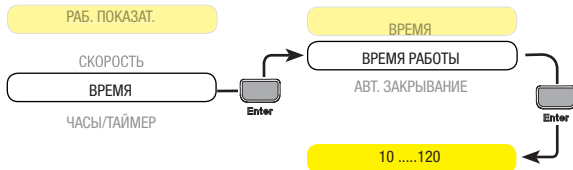

Время автоматического закрывания: регулировка времени автоматического закрывания створки(ок). По истечении заданного времени ворота автоматически закрываются. Время автоматического закрывания может составлять от 1 до 180 секунд.

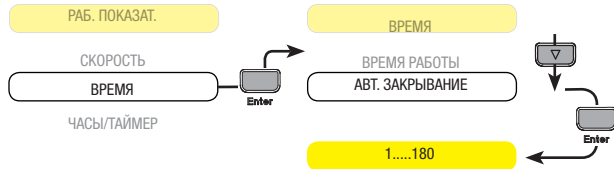

Дата и время: позволяет устанавливать дату и время.

Примечание: эта функция появляется только в том случае, если **плата CLOCK** вставлена в блок управления ZP11.

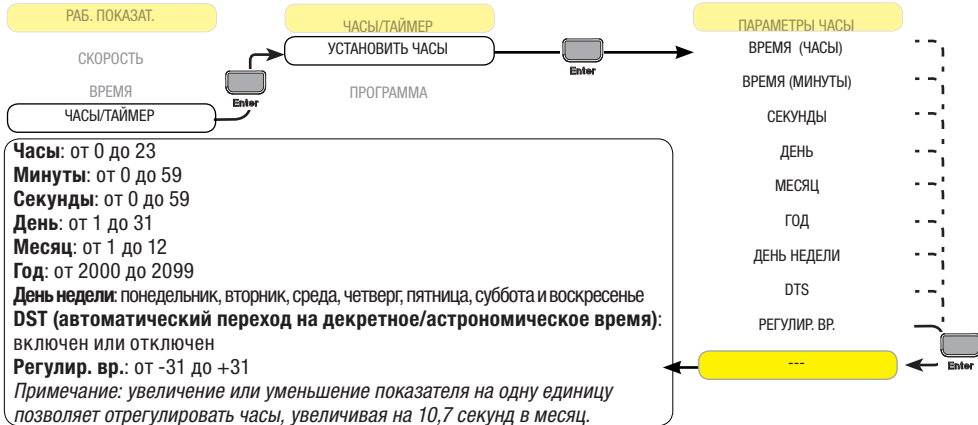

Выбрать программу: позволяет выбрать программы в "Изменить программу" (макс. 16 программ).

Примечание: эта функция появляется только в том случае, если **плата CLOCK** вставлена в блок управления ZP11.

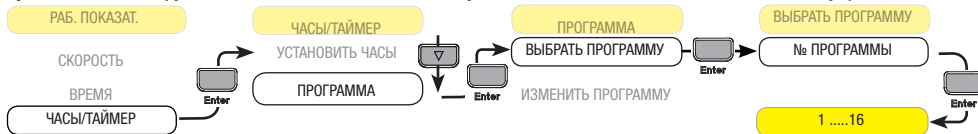

Изменить программу: позволяет добавить или изменить одну или несколько программ.

Примечание: эта функция появляется только в том случае, если плата **CLOCK** вставлена в блок управления ZP11.

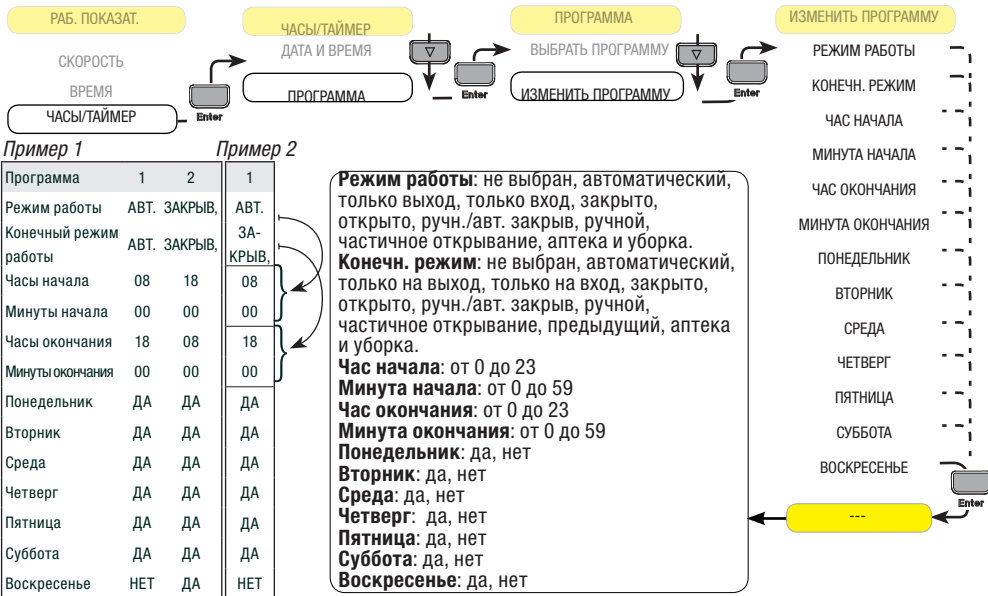

Все данные и информация, содержащиеся в этой инструкции, могут быть изменены в любое время и без предварительного уведомления.

Меню "Настройки"

Частичное открывание: частичное открывание створки(ок) может составлять от 20 (мин.) до 99 % (макс.) от всей траектории.

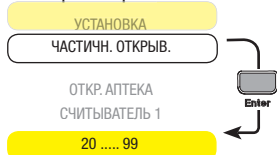

Открывание в режиме "Аптека": частичное открывание створки(ок) в этом режиме составляет от 5% (мин.) до 30 % (макс.) от полной траектории.

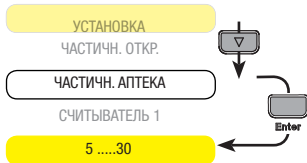

Считыватель 1: активация устройства управления "СЧИТЫВАТЕЛЬ 1":

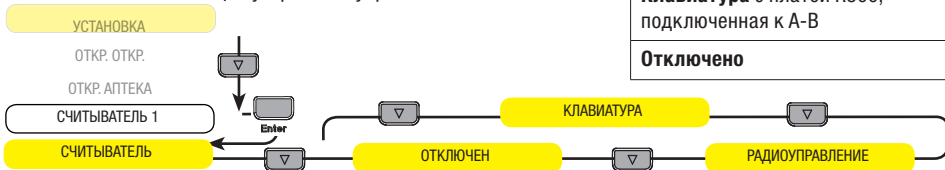

Брелок-передатчик с платой AF

Считыватель с платой R700,
подключенный к S1-GND

Клавиатура с платой R800,
подключенная к А-В

Отключено

Считыватель 2: активация устройства управления “СЧИТЫВАТЕЛЬ 2”:

УСТАНОВКА

ОТКР. АПТЕКА

СЧИТЫВАТЕЛЬ 1

СЧИТЫВАТЕЛЬ 2

СЧИТЫВАТЕЛЬ

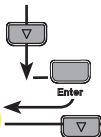

Считыватель с платой R700, подключенный к S1-GND

Клавиатура с платой R800, подключенная к A-B

Отключено

ОТКЛЮЧЕНО

КЛАВИАТУРА

Фотоэлемент: активация устройств безопасности

УСТАНОВКА

СЧИТЫВАТЕЛЬ 1

СЧИТЫВАТЕЛЬ 2

ФОТОЭЛЕМЕНТ

ФОТОЭЛ. C1 + ДОСР

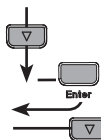

ФОТОЭЛ. ДОСР (SIPA08/09) с платой ДОСР1,
подключенный к АК и TX1/TX2-GND

ФОТОЭЛ. C1, фотоэлемент, подключенный к 2 и C1

Отсутствует, нет подключенных устройств

ФОТОЭЛ. C1

НЕТ ФОТОЭЛ.

ФОТОЭЛ. ДОСР

Фотоэлементы антипаника: активация устройства антипаника (с платой SAP, подключенной к A-K и TX1-GND).

УСТАНОВКА

СЧИТЫВАТЕЛЬ 2

ФОТОЭЛЕМЕНТ

ФОТОЭЛ. SAP

ОТКЛЮЧЕНО

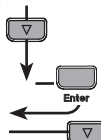

ВКЛЮЧЕНО

Все данные и информация, содержащиеся в этой инструкции, могут быть изменены в любое время и без предварительного уведомления.

Тест фотоэлементов: блок управления производит проверку всех систем безопасности (фотоэлементов) после каждой команды открыть или закрыть дверь. В случае обнаружения неисправности дверь остается открытой.

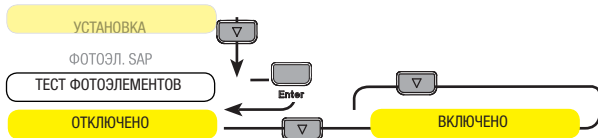

Электрозамок: створки блокируются следующим образом:

- ДВИЖЕНИЕ, электрозамок осуществляет блокировку двери при открывании и закрывании;
- АКТИВЕН, электрозамок осуществляет разблокировку двери при открывании и закрывании;
- ЦИКЛ, электрозамок блокирует дверь только в закрытом положении.



Направление открывания: створка может открываться в одном из следующих направлений:

- ВПРАВО, створка открывается вправо;
- ВЛЕВО, створка открывается влево;
- АППАРТНОЕ ОБЕСПЕЧЕНИЕ, направление движения створки устанавливается с помощью микропереключателя 5 на блоке управления.



Все данные и информация, содержащиеся в этой инструкции, могут быть изменены в любое время и без предварительного уведомления.

Аккумулятор: активирует функцию аварийного питания при отключении сетевого электропитания.

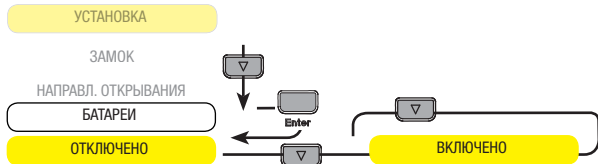

Функция "Аварийное питание": при отключении электроэнергии аккумуляторы, подключенные к контактам (+, -) с платой LVPA, выполняют одно из следующих действий:

- "ОТКРЫТЬ-ЗАКРЫТЬ", дверь работает в соответствии с установленным режимом работы (например: "АПТЕКА", "АВТОМАТИЧЕСКИЙ" и т.д.);
- "ОТКРЫТО", дверь открывается и остается открытой;
- "ЗАКРЫТО", дверь закрывается и остается закрытой;



Тест аккумуляторов: периодически проверяет состояние заряда аккумуляторов. При разрядке аккумуляторов створка открывается и остается в открытом положении.

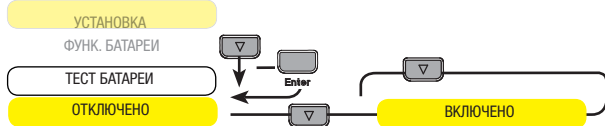

Все данные и информация, содержащиеся в этой инструкции, могут быть изменены в любое время и без предварительного уведомления.

Дожим при закрывании: привод осуществляет дожим при закрытой двери.
Дожим максимален при значении 20 и отключен при значении 0.

Важно! Если в системе предусмотрен электротормоз, необходимо установить параметр дожима на значение 0.

УСТАНОВКА

ТЕСТ БАТАРЕИ

ДОЖИМ ПРИ ЗАКРЫВ.

020



ID двери: если в системе установлено несколько дверей, введите ID-адрес двери для каждого блока управления.

Примечание: осуществляется только в том случае, если используется программатор-трансивер SIPA04 (см. инструкцию по установке).

УСТАНОВКА

ДОЖИМ ПРИ ЗАКРЫВ.

ID АВТ. ДВЕР.

131



ID двери: если в системе установлено несколько дверей, введите ID-адрес двери для каждого блока управления..

Примечание: адрес требуется только в том случае, если используется система подключений CRP (Came Remote Control).

УСТАНОВКА

ID АВТ. ДВЕР.

ЗАВОДСКОЙ НОМ.

131



Скорость COM3: регулировка скорости соединения в системе подключений CRP (Came Remote Protocol).
Скорость от 0 (мин.) до 4 (макс.)



Пароль (мастер-ключ): введите пароль (с помощью проксимити-карты) для блокировки меню или полной блокировки программатора функций SIPA03 для пользователей:

- ПОЛНАЯ БЛОКИРОВКА, полная блокировка программатора функций;
- БЛОКИРОВКА МЕНЮ, доступ возможен только к функциям (режимы работы).

Примечание: при установке пароля деактивируется доступ к меню двери трансивера (SIPA04).

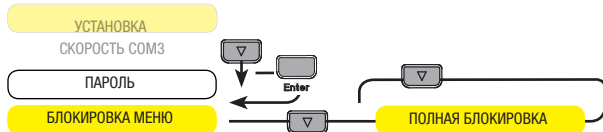

Калибровка: регулирует движение и замедление двери в режиме открывания и закрывания. Сначала дверь закроется до упора, затем полностью откроется и останется в открытом положении.

Примечание: перед тем как приступить к регулировке движения створки, убедитесь в том, что зона действия автоматики свободна от препятствий.

Важно! Все устройства безопасности, за исключением кнопки "СТОП", будут отключены до полного завершения регулировки движения.

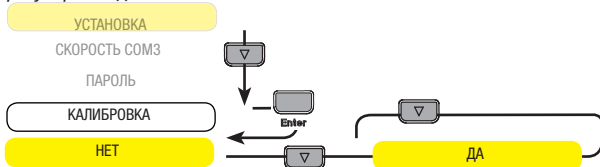

Сброс параметров: восстановление исходных установок.

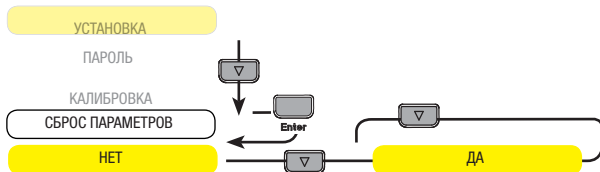

Меню "Режимы работы"

РЕЖИМЫ РАБОТЫ

АВТОМАТИЧЕСКИЙ	-
ТОЛЬКО ВЫХОД	-
ТОЛЬКО ВХОД	-
ЗАКРЫВАНИЕ	-
ОТКРЫТО.	-
РУЧН./АВТОМ.	-
РУЧН.	-
ЧАСТИЧН. ОТКР.	-
ОТКР. АПТЕКА	-
ЧИСТКА	-
ДА / НЕТ	←



Можно установить один или несколько режимов работы, выбрав "ДА" или "НЕТ" и нажав ENTER для подтверждения. На дисплее отобразятся выбранные функции.

Ниже приведен список режимов работы:

- **АВТОМАТИЧЕСКИЙ:** дверь открывается при получении сигнала от устройства обнаружения (радара) и закрывается автоматически по истечении установленного времени (см. "Таймер" в меню "Параметры движения");
- **ТОЛЬКО ВЫХОД:** дверь открывается при получении сигнала от внутреннего устройства обнаружения (радара) и закрывается автоматически по истечении установленного времени (см. "Таймер" в меню "Параметры движения");
- **ТОЛЬКО ВХОД:** дверь открывается при получении сигнала от внешнего устройства обнаружения (радара) и закрывается автоматически по истечении установленного времени (см. "Таймер" в меню "Параметры движения");
- **ЗАКРЫВАНИЕ:** створки закрываются, блокируя работу устройств обнаружения;
- **ОТКРЫВАНИЕ:** дверь открывается, блокируя работу устройств обнаружения;
- **РУЧН./АВТОМ.:** дверь открывается при получении сигнала от устройства управления (пошаговый режим) и закрывается автоматически по истечении установленного времени (см. "Таймер" в меню "Параметры движения");
- **РУЧНОЙ:** дверь открывается и закрывается при получении сигнала от устройства управления (пошаговый режим);
- **ЧАСТИЧНОЕ ОТКРЫВАНИЕ:** угол открывания створок составляет до 99 % от всей траектории (см. настройки частичного открывания в меню "Настройки");
- **АПТЕКА:** угол открывания составляет до 30 % от всей траектории (см. режим "Аптека" в меню "Настройки");
- **ЧИСТКА:** внутренняя дверь в системе "табмур-шлюз" открывается.

Меню «Пользователи»

Добавить пользователя (макс. 25 пользователей)

1) В меню "ПОЛЬЗОВАТЕЛИ" выберите "ДОБАВИТЬ". Подтвердите, нажав ENTER.

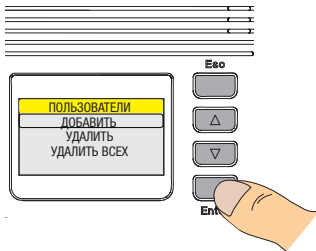

2) От вас потребуется ввести код устройства управления. Передайте код, нажав кнопку брелока-передатчика, введя код с помощью клавиатуры или поднеся карту к считывателю.

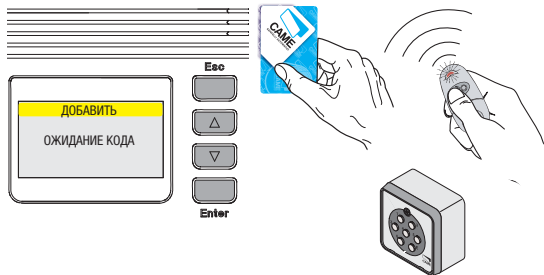

Если код был передан правильно, на дисплее появится имя пользователя, присвоенное устройству управления.

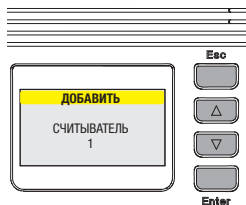

Удалить пользователя:

1) В меню "ПОЛЬЗОВАТЕЛИ" выберите "УДАЛИТЬ". Подтвердите, нажав ENTER.

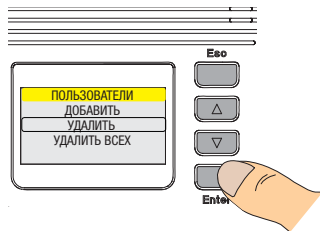

2) Выберите "Подтвердить (да)" и нажмите Enter. Если в базе данных нет пользователей, появится надпись "СПИСОК ПУСТ".

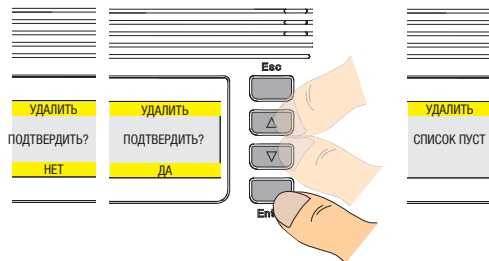

3) Выберите номер удаляемого пользователя или отправьте код с помощью брелока-передатчика, кодонаборной клавиатуры или проксимити-карты.

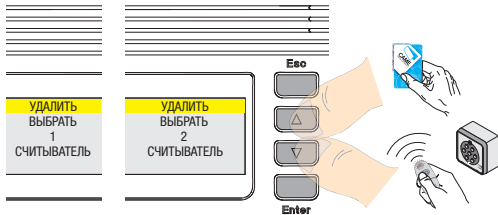

4) Подтвердите, нажав Enter, после чего на дисплее появится сообщение "УДАЛЕН".

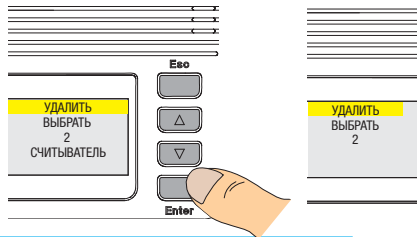

Удалить всех пользователей

1) В меню "ПОЛЬЗОВАТЕЛИ" выберите "УДАЛИТЬ ВСЕХ". Подтвердите, нажав **Enter**.

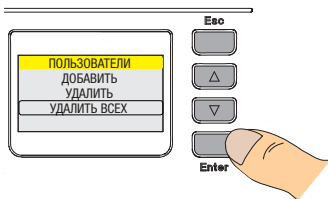

Новый пароль (мастер-пароль)

Примечание: эта операция позволяет заблокировать настройки меню или полностью заблокировать программатор функций в зависимости от установки, приведенной на странице 24.

1) В меню "ПОЛЬЗОВАТЕЛИ" выберите "НОВЫЙ ПАРОЛЬ". Подтвердите, нажав **Enter**.

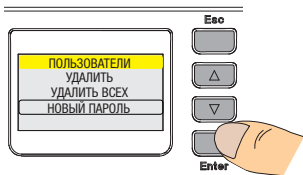

2) Выберите "Подтвердить (да)" и нажмите **Enter**. Если в базе данных нет пользователей, появится надпись "СПИСОК ПУСТ".

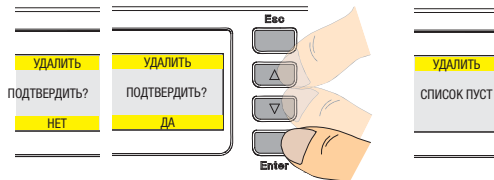

2) Потребуется ввести код. Для этого приложите проксимитивную карту к считывателю, чтобы создать мастер-карту. Если в списке уже есть в наличии 4 мастер-карты (макс.), на дисплее появится сообщение "СПИСОК ПОЛОН".

3) После введения кода на дисплее появится порядковый номер от 1 до 4 для идентификации мастер-карты.

*Примечание: чтобы разблокировать программатор, отправьте код с помощью мастер-карты и нажмите **Enter**.*

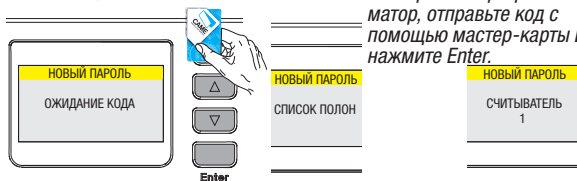

Удалить пароль мастер-карты

1) В меню "ПОЛЬЗОВАТЕЛИ" выберите "УДАЛИТЬ ПАРОЛЬ". Подтвердите, нажав Enter.

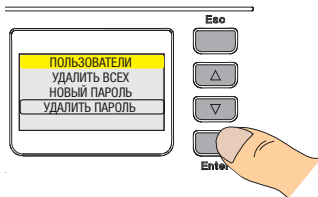

2) Выберите "Подтвердить (да)" и нажмите Enter. Если в базе данных нет мастер-карт, на дисплее появится сообщение "СПИСОК ПУСТ".



3) Выберите номер удаляемой из списка мастер-карты ...



4) Подтвердите, нажав Enter, чтобы удалить мастер-карту. После чего на дисплее появится сообщение "УДАЛЕНО".



Удалить SIPA04

1) В меню "ПОЛЬЗОВАТЕЛИ" выберите "УДАЛИТЬ SIPA04". Подтвердите, нажав ENTER.



2) Выберите "Подтвердить (да)" и нажмите Enter. Если в системе нет трансивера SIPA04, на дисплее появится сообщение "СПИСОК ПУСТ".

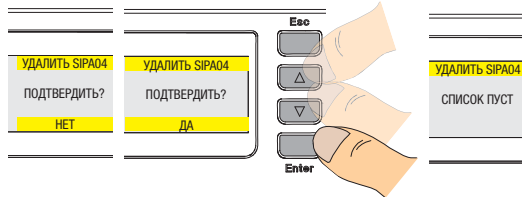

3) Выберите номер удаляемого из списка трансивера SIPA04

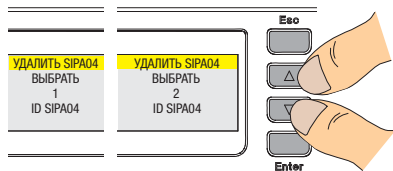

4) Подтвердите, нажав клавишу Enter, если вы хотите удалить трансивер SIPA04. На дисплее появится надпись "УДАЛЕНО".

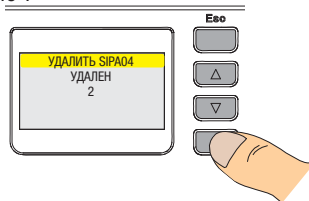

Форматировать USB-накопитель

1) Вставьте USB-накопитель в соответствующий порт ПК и выберите "ФОРМАТИРОВАТЬ" съемный диск.

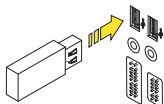
**Periferiche con archivi rimovibili**

- Floppy da 3,5 pollici (A:)
- Unità DVD-RW (E:)
- Disco rimovibile (F:)

Unità di rete

- ibellio su 'FileServ
- Dati su 'FileServer
- Metodo su 'MetSe

Apri

- Esplora
- Cerca...
- Scan with OfficeScan Client
- Condivisione e protezione...
- Combina file supportati in Acrobat...
- Aggiungi ad un archivio...
- Aggiungi all'archivio "Archive.rar"
- Comprimi ed invia via email...
- Comprimi in "Archive.rar" ed invia via email
- Formatta...**
- Rimuovi

2) Выберите "FAT" в системном файле и нажмите "Пуск".

Periferiche con archivi rimovibili

- Floppy da 3,5 pollici (A:)
- Unità DVD-RW (E:)
- Disco rimovibile (F:)

Unità di rete

- ibellio su 'FileServer1V
- Dati su 'FileServer1'
- Metodo su 'MetServer

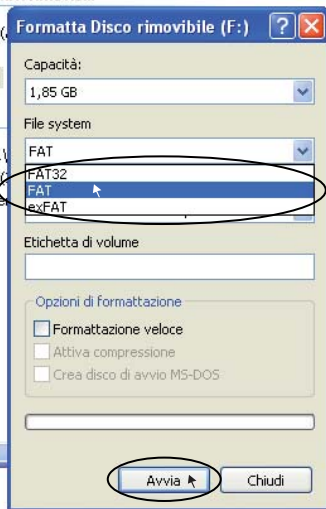

Сохранение данных

1) Вставьте USB-накопитель в соответствующий порт программатора SIPA03.

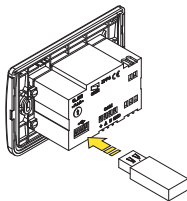

2) Выберите “СОХРАНИТЬ КОНФИГУРАЦИЮ” и нажмите Enter.

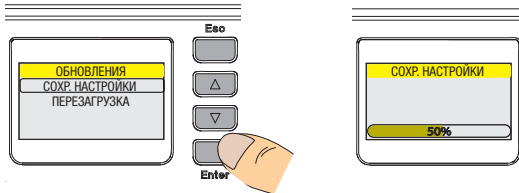

3) Выберите “ПЕРЕЗАГРУЗКА” и нажмите Enter.

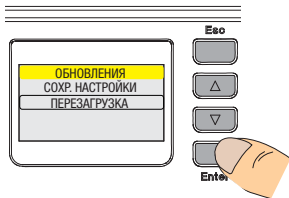

4) Вытащите USB-накопитель из программатора.

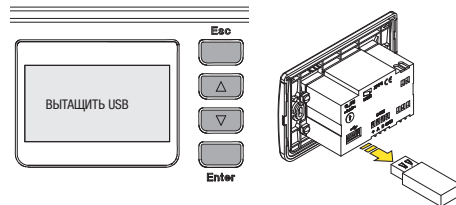

Загрузка данных

1) Вставьте USB-накопитель в соответствующий порт программатора SIPA03.

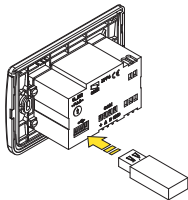

2) Выберите “КОПИРОВАТЬ КОНФИГУРАЦИЮ” и нажмите Enter.

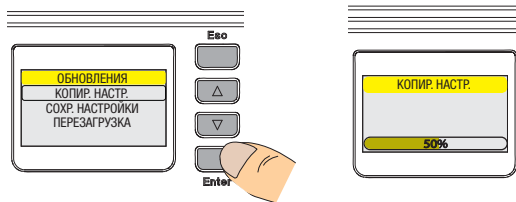

3) Выберите “ПЕРЕЗАГРУЗКА” и нажмите Enter.

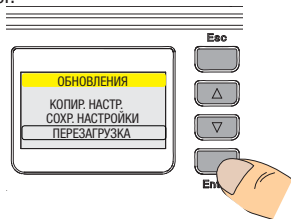

4) Вытащите USB-накопитель из программатора.

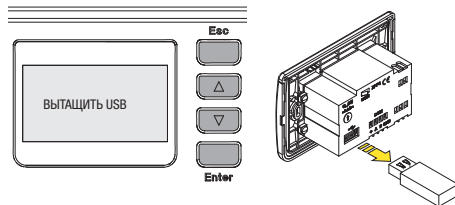

Обновление данных

1) Вставьте USB-накопитель в соответствующий порт программатора SIPA03.

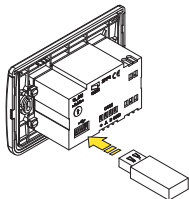

2) Выберите обновляемый блок управления (ZPF4 или ZP11) и нажмите Enter.

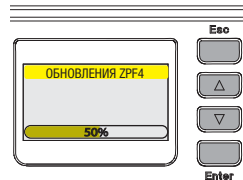

3) Выберите "ПЕРЕЗАГРУЗКА" (Reload) and нажмите Enter.



4) Вытащите USB-накопитель из программатора.

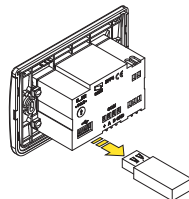
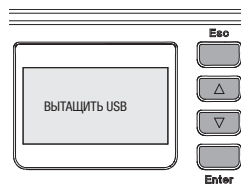

Сообщения об ошибках и предупреждения на дисплее

- **НЕТ КАЛИБРОВКИ:** плата управления еще не отрегулирована для движения дверей.
- **ОШИБКА КАЛИБР:** калибровка привода внезапно прервана; проверьте правильность подключения и исправность привода.
- **ОШИБКА СОМ 2:** проблемы соединения между платами Master и Slave (синхронный или шлюзовый режим).
- **ВРЕМЯ ДВИЖЕНИЯ:** недостаточно времени для успешного завершения рабочего цикла.
- **ПРЕПЯТСТВИЕ:** во время движения створки обнаружено препятствие, не выявленное фотоэлементами.
- **АВАРИЙНОЕ ПИТАНИЕ:** автоматическая система работает от аккумуляторов.
- **БАТАРЕЯ РАЗР:** аккумуляторы разряжены, в результате створка открывается.
- **ПАРОЛЬ:** функции и режимы работы защищены паролем; для их разблокировки необходимо ввести код с помощью мастер-карты и нажать клавишу Enter.
- **ПАРОЛЬ ОК:** подтверждение введенного с помощью мастер-карты кода.
- **ФОТОЭЛЕМ. ДОСР:** НО контакты, обнаружение препятствия фотоэлементами (SIPA08/09).
- **ФОТОЭЛЕМ. С1:** НО контакты, обнаружение препятствия радаром или фотоэлементами, подключенными к контактам 2-С1.

Установка второго SIPA03

1) Нажмите одновременно и удерживайте в течение нескольких секунд клавиши **Esc** и **▽**.

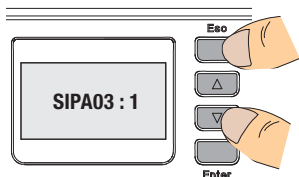

2) Установите идентификационный номер для второго программатора и подтвердите с помощью клавиши **Enter**.

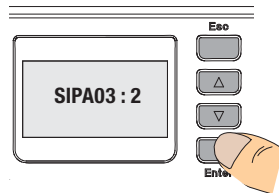

Все данные и информация, содержащиеся в этой инструкции, могут быть изменены в любое время и без предварительного уведомления.

3) Отключите сетевое электропитание и аккумулятора (при их наличии) от блока управления ZP11.

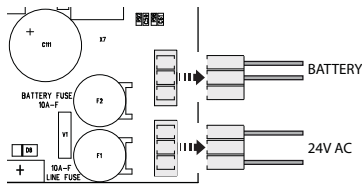

5) Снова подключите электропитание и аккумулятора к блоку управления.

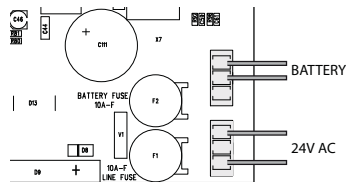

4) Подключите второй программатор SIPA03 (2) к блоку управления ZP11 параллельно первому.

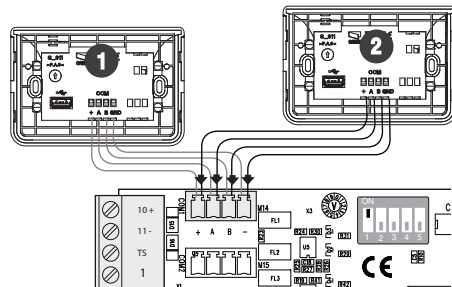

6) Проверьте, чтобы идентификационный номер второго программатора был 1, с помощью одновременного нажатия в течение нескольких секунд кнопок **Esc** и **▽**.

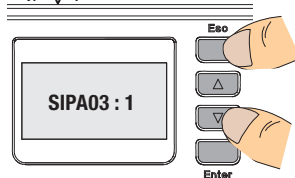



Техническое обслуживание

SIPA03 не требует периодического обслуживания. Для чистки используйте слегка увлажненную водой мягкую тряпку; категорически запрещается использовать растворители или другие продукты бытовой химии, которые могут повредить поверхность изделия.

По любым вопросам обращайтесь к установщику.

Утилизация

 Наши продукты изготовлены с использованием различных материалов. Большинство из них (алюминий, пластмасса, железо, электрические кабели) можно считать твердым отходом. Они могут быть переработаны специализированными компаниями.

 Другие компоненты (электронные платы, батарейки брелоков-передатчиков и т.д.), напротив, могут содержать загрязняющие вещества. Они должны передаваться компаниям, имеющим лицензию на их переработку.

Декларация



Came Cancelli Automatici s.p.a.

Indirizzo Via Martiri della Libertà n. 15 c.a.p. 31030
 loc. Dossom di Casier Trevviso stato Italia

DICHIARAZIONE DI INCORPORAZIONE

DICHIARA CHE LE QUASI MACCHINE
 PORTE AUTOMATICHE

CORSA1; CORSA2; RODEO1; RODEO2;
 PB1100; PB2100;

MA7012; MA7032; MA7034; MA7041; MA7041F

SIPARIO1; SIPARIO2; MSIPARIO

SIPA01; SIPA02; SIPA03; SIPA04; SIPA05; SIPA06; SIPA07; SIPA08; SIPA09

RISPETTANO I REQUISITI ESSENZIALI APPLICATI

1.1.3; 1.1.5; 1.2; 1.2.2; 1.3.2; 1.3.3; 1.3.7; 1.3.8.1; 1.4.1; 1.4.2; 1.4.2.1; 1.5.1; 1.5.6; 1.5.8; 1.5.9;
 1.5.13; 1.6.1; 1.6.3; 1.6.4; 1.7.1; 1.7.2; 1.7.4

SONO CONFORMI ALLE DISPOSIZIONI DELLE SEGUENTI DIRETTIVE

DIRETTIVA 2006/42/CE DEL PARLAMENTO EUROPEO E DEL CONSIGLIO
 del 17 maggio 2006 relativa alle macchine e che modifica la direttiva 95/16/CE

DIRETTIVA 2004/108/CE DEL PARLAMENTO EUROPEO E DEL CONSIGLIO
 del 15 dicembre 2004 concernente il ravvicinamento delle legislazioni degli stati membri relative alla compatibilità elettromagnetica.

PERSONA AUTORIZZATA A COSTITUIRE LA DOCUMENTAZIONE TECNICA
 PERTINENTE

Came Cancelli Automatici s.p.a.

Indirizzo Via Martiri della Libertà n. 15 c.a.p. 31030
 loc. Dossom di Casier Trevviso stato Italia

La documentazione tecnica pertinente è stata compilata in conformità all'Allegato IB
 Came Cancelli Automatici s.p.a. si impegna a trasmetterla. In risposta a una richiesta adeguatamente motivata delle autorità nazionali,
 informazioni pertinenti sulle quasi macchine.

VIETA

la messa in servizio finché la macchina finale in cui deve essere incorporata non è stata dichiarata conforme, se del caso alla 2006/42/CE.

Dossom di Casier (TV)
 il 04 agosto 2011

008117 0001a ver. 4.2 01 febbraio 2011

Guffini Michielan
 Managing Director

Dichiarazione in lingua Originale

Came Cancelli Automatici s.p.a.

Via Martiri della Libertà, 15 - 31030 Dossom di Casier - Trevviso - Italy - Tel. (+39) 0422 4940 - Fax (+39) 0422 4941
 Informazioni: www.came.com

Cap. Soc. Lit. 6.000.000 € - C.F. e P. 03481260265 - VAT IT 03481260265 - REA TV 375339 - Reg. Imp. TV 03481260265

CAME GROUP
 CANCELLI AUTOMATICI

(All III B Dn 2006/42/CE)

Код для запроса копии, соответствующей оригиналу: DDI B IT Q001a ver.4.2

Все данные и информация, содержащиеся в этой инструкции, могут быть изменены в любое время и без предварительного уведомления.



Русский - Код руководства: 119PVC90 вер. 2.0 06/2012

© CAME cancelli automatici s.p.a. Наша компания сохраняет за собой право на изменение содержащейся в этой инструкции информации в любое время и без предварительного уведомления.



CAME

CAMEGROUP

www.came.com		CAMEWorld		www.came.it	
		09_2011			
CAME France S.a. Nanterre Cedex ☎ (+33) 0 825 825 874 - 📠 (+33) 1 46 13 05 00	FRANCE	GERMANY	CAME Gmbh Seefeld Seefeld ☎ (+49) 33 3988390 - 📠 (+49) 33 39883985		
CAME Automatismes S.a. Marseille ☎ (+33) 0 825 825 874 - 📠 (+33) 4 91 60 69 05	FRANCE	U.A.E.	CAME Gulf Fze Dubal ☎ (+971) 4 8860046 - 📠 (+971) 4 8860048		
CAME Automatismos S.a. Madrid ☎ (+34) 91 52 85 009 - 📠 (+34) 91 46 85 442	SPAIN	RUSSIA	CAME Rus - Umc Rus Llc Moscow ☎ (+7) 495 739 00 69 - 📠 (+7) 495 739 00 69 (ext. 226)		
CAME United Kingdom Ltd. Nottingham ☎ (+44) 115 9210430 - 📠 (+44) 115 9210431	GREAT BRITAIN	PORTUGAL	CAME Portugal - Ucj Portugal Unipessoal Lda Barreiro ☎ (+351) 21 207 39 67 - 📠 (+351) 21 207 39 65		
CAME Group Benelux S.a. Lessines ☎ (+32) 68 333014 - 📠 (+32) 68 338019	BELGIUM	INDIA	CAME India - Automation Solutions Pvt. Ltd New Delhi ☎ (+91) 11 64640255/256 - 📠 (+91) 2678 3510		
CAME Americas Automation Llc Medley, FL ☎ (+1) 305 433 3307 - 📠 (+1) 305 396 3331	U.S.A	ASIA	CAME Asia Pacific Singapore ☎ (+65) 6275 0249 - 📠 (+65) 6274 8426		
CAME Gmbh Kornthal ☎ (+49) 71 5037830 - 📠 (+49) 71 50378383	GERMANY				
CAME Cancelli Automatici S.p.a. Dosson DI Casler (Tv) ☎ (+39) 0422 4940 - 📠 (+39) 0422 4941 Informazioni Commerciali 800 848095	ITALY	ITALY	CAME Sud s.r.l. Napoli ☎ (+39) 081 7524455 - 📠 (+39) 081 7529190		
CAME Service Italia S.r.l. Dosson DI Casler (Tv) ☎ (+39) 0422 383532 - 📠 (+39) 0422 490044 Assistenza Tecnica 800 295830	ITALY	ITALY	CAME Global Utilities s.r.l. Gessate (Mi) ☎ (+39) 02 95380366 - 📠 (+39) 02 95380224		